

ЭКОТЕПЛИЦА

Инструкция по сборке



4м



6м

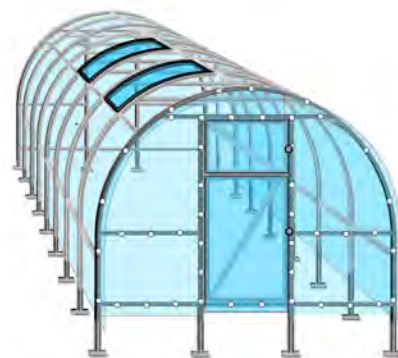

8м

Теплица
“Усиленная”
дуги с шагом 0,65м



«Цена»
«Деметра»
«Усиленная»

«Распашная»

«Простор»
ширина 4 м

«Простор 2»
ширина 5 м

«Митлайдер» «Митлайдер
распашная»
ширина 4 м

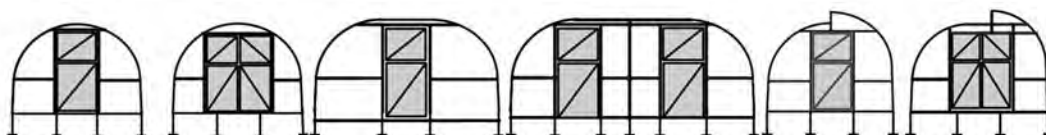

Комплектация, шт				
фото	Деталь теплицы	обозн	"Усиленная"	
	Дуга с усилителем	6м	5	3
	Торец	2,1х3м	2	
	Продольные трубы	640мм	42	21
	Форточка		2	
	Дверь		2	
	Ножка	25см	18	6
	Хомут "Краб"	Х	70	42
	Хомут "Краб"	Т	28	
	Болт	М8	168	84
	Гайка	М8	168	84
	Саморез	5,5х25мм	242	35
	Саморез	4,2х16мм	96	12
	Петля		8	
	Завёртка		4	
	Крючок		4	

Дополнительное оборудование

	уплотнитель	6м	1	
---	-------------	----	---	--

Схема раскроя поликарбоната.

Раскроить с припуском по дверям 5см.

Излишки поликарбоната будут закрывать щели в дверном проёме.

Крепить поликарбонат по схеме

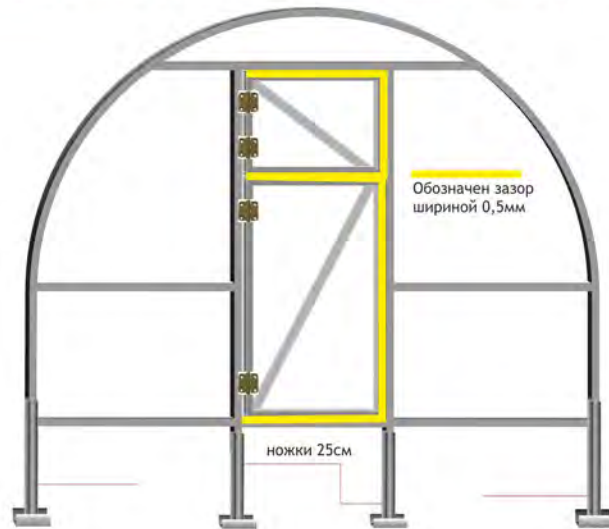
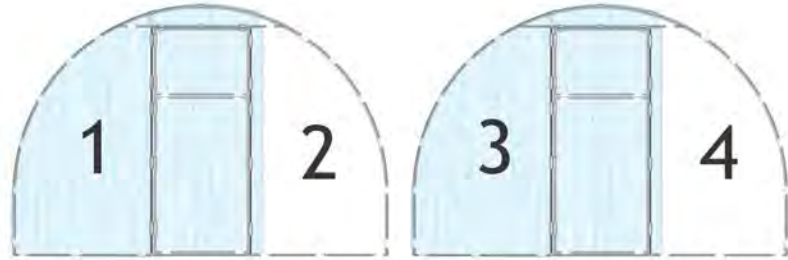
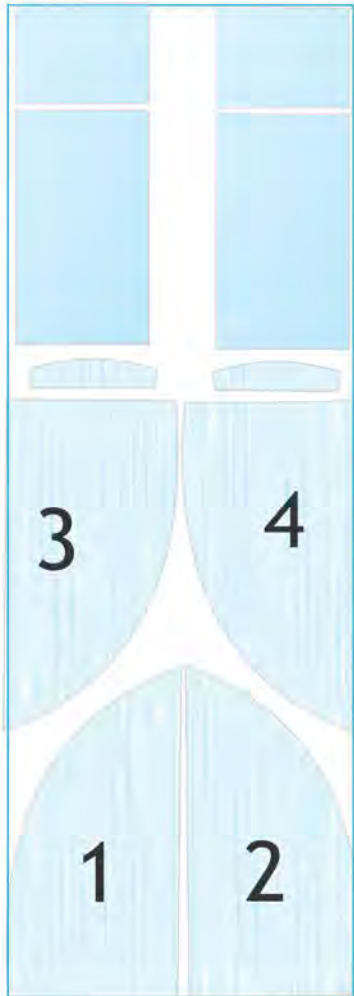

Разделить уплотнитель вдоль на две части.
Установить уплотнитель на кромку поликарбоната по дуге.

уплотнитель



Схема расположения закладных ножек на теплице



Схема закрепления ножек на торце

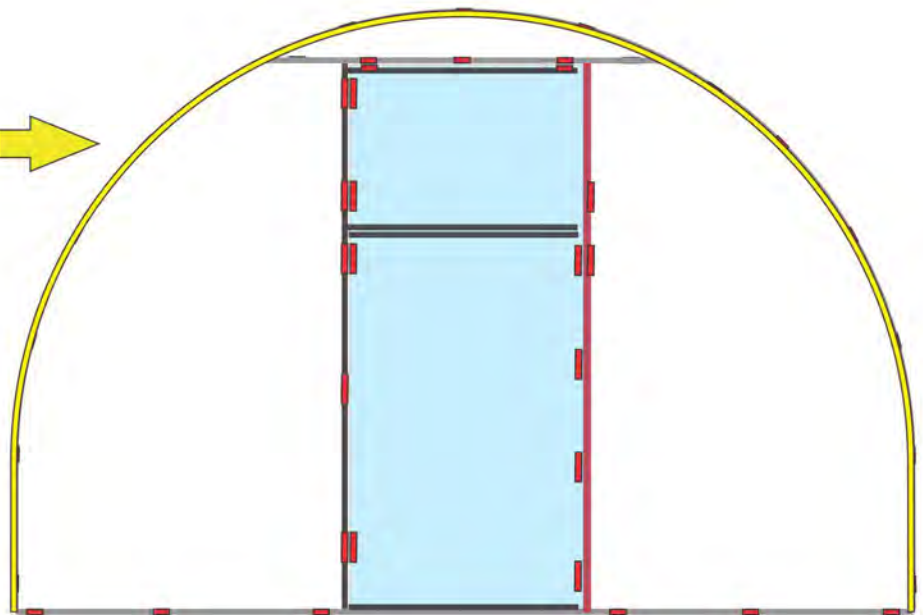

Схема закрепления на дугах закладных ножек



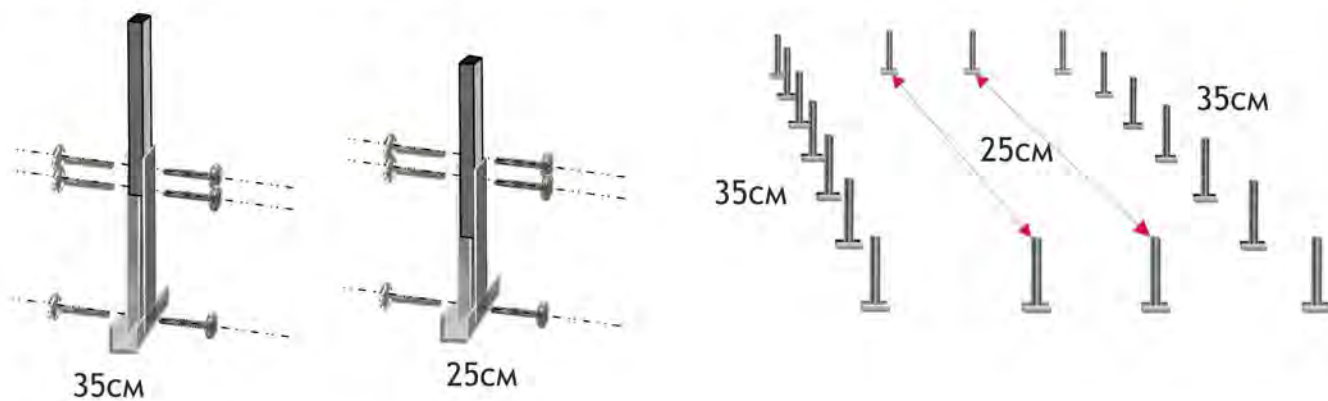

Теплицы наращиваются звеньями

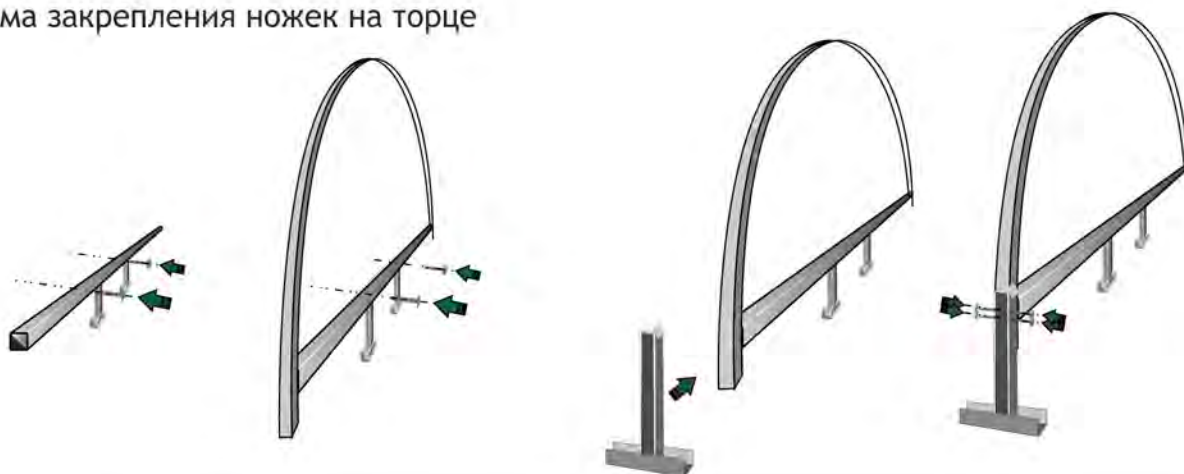
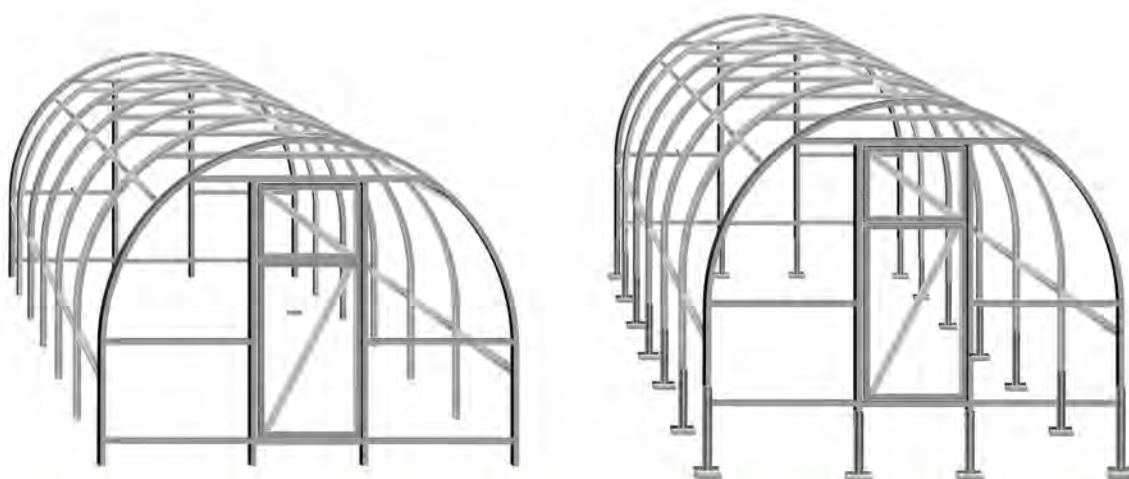
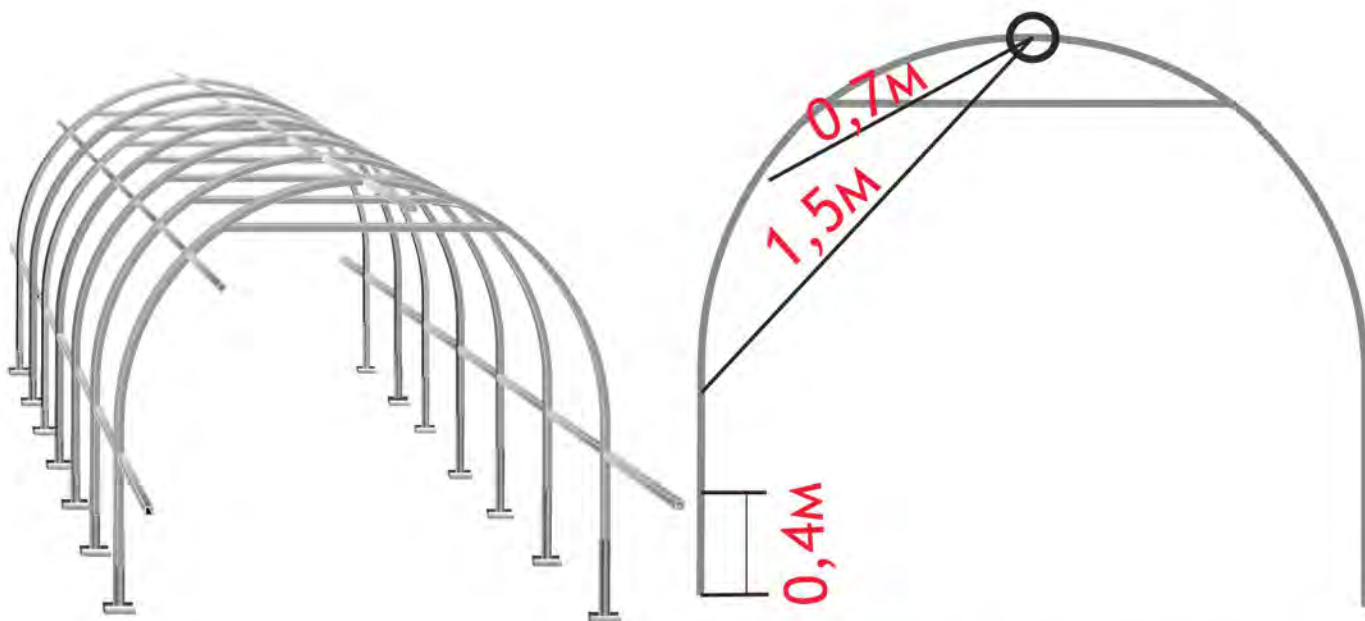

Болты на краях должны быть установлены резьбой вовнутрь теплицы

Наживить крабы с помощью болтов и гаек м8. Разметить места крепления крабов на дугах с помощью мела. На дугу установить крестообразные крабы. Вставить в хомуты установленные на дуги продольные направляющие длиной 975мм и затянуть болты с гайками. Продолжать наращивать до нужных размеров.



Собранный каркас из дуг и направляющих установить на место установки теплицы. Выровнять траншею глубиной 25см.

Соединить полностью собранные торцы с каркасом с помощью Т-образных крабов установленных в торцах.

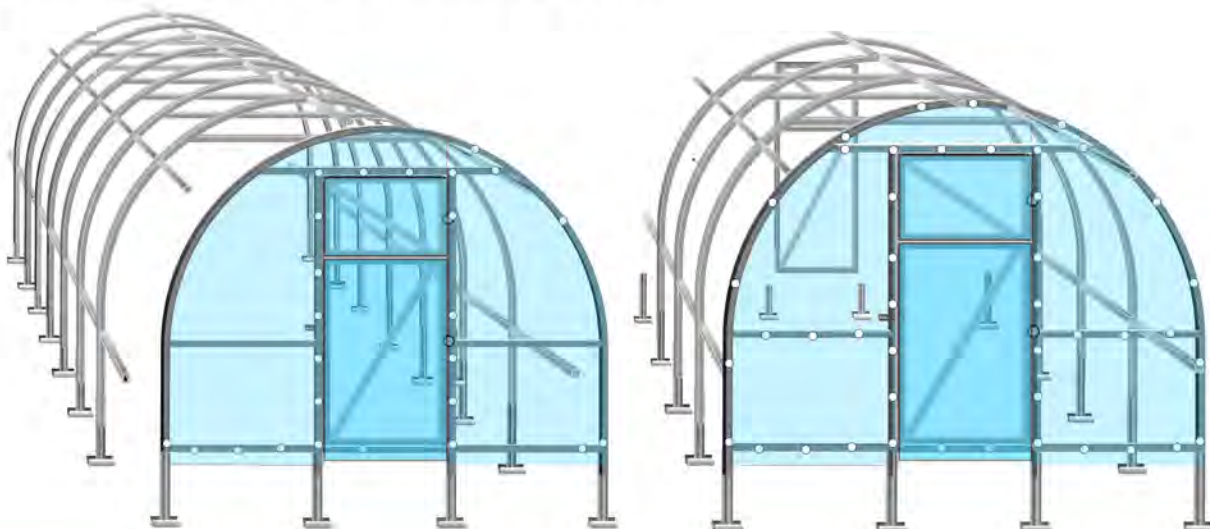

Покрытие сотовым поликарбонатом

Установить каркас в траншею. Выровнять все дуги и направляющие.
Подложить под ножки грунт в случае провиса каркаса.

Монтаж листов СПК начать с торцов так чтобы образовался козырёк 5-10см.
Постукивая по листу ладонью выровнять лист по дугам и торцу. Лист должен прилегать плотно.
Закрепить лист на дуге и торце кровельными саморезами учитывая что следующий лист будет закреплён внахлёт.

Листы сотового поликарбоната крыть внахлёт 5см.
Выровнять грунт по периметру каркаса.





Крепёж завёртки на дверь

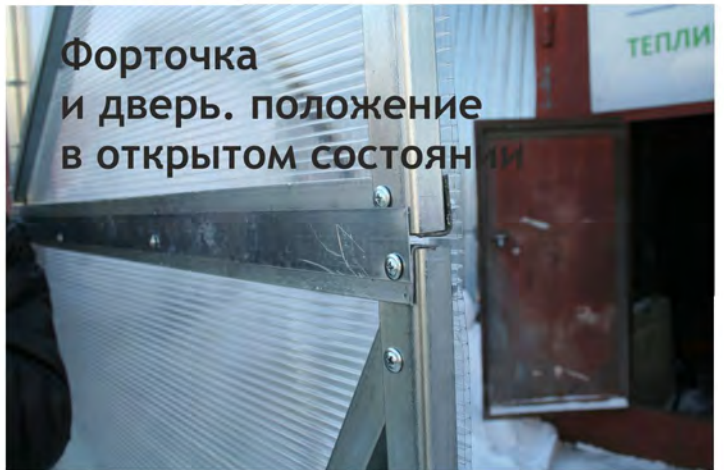

Форточка и дверь. положение в открытом состоянии

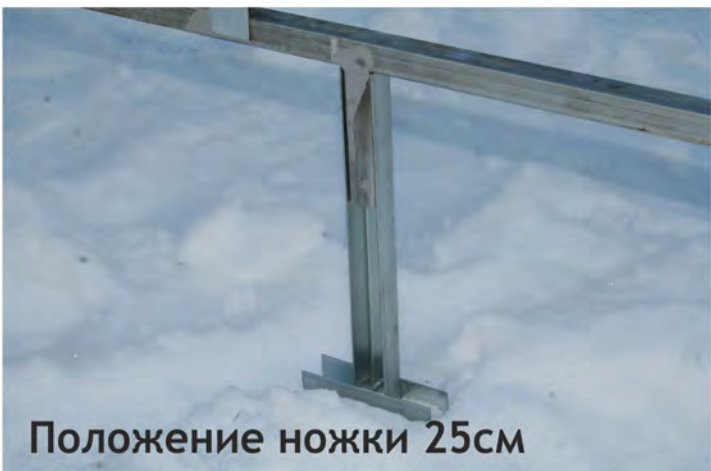

Положение ножки 25см



Фиксация уплотнителя на торцевую дугу

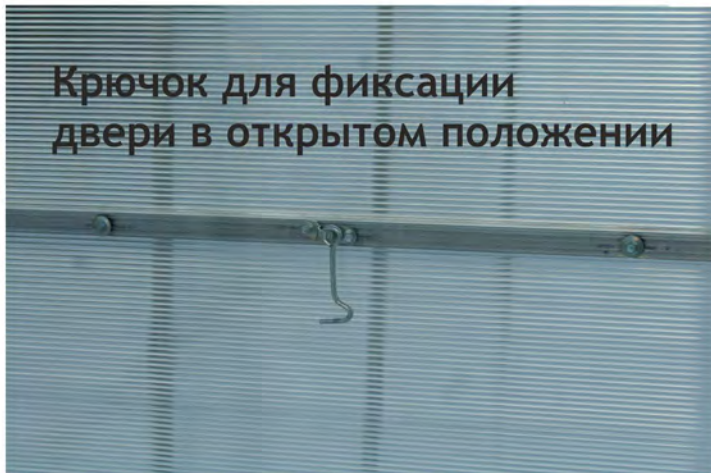

Крючок для фиксации двери в открытом положении



Установка фронтальных форточек (не в комплекте с теплицей)

Фронтальные форточки устанавливаются только после окончательного монтажа и полной установки теплицы в грунт или на фундамент. Форточки универсальны и могут быть установлены в любом месте каркаса.

1. Соедините комплект для форточки хомутами согласно схеме(см. ниже)
2. Закрепите петли саморезами 4,2x16мм на прямой детали.
3. Положите поликарбонат на форточку так, чтобы он выступал за каркас форточки на 5-10см.
4. Закрепите сотовый поликарбонат на каркасе форточки кровельными саморезами.
5. Приложите изделия на участок теплицы где будут располагаться форточки
6. С внутренней стороны каркаса очертите маркером сотовый поликарбонат по периметру каркаса форточки с припуском 1 см.
7. Вырежьте кусок поликарбоната.
8. Зафиксируйте лист поликарбоната по периметру форточки саморезами 4,2x16мм.
9. Зафиксируйте петли форточки на каркасе.

Для герметизации щелей использовать фольгированный изолон (его аналоги) на клеящей основе.



Схема сборки форточки



фронтальная форточка, спецификация

наименование	шт
лист СПК 1000x1000x4мм	1
труба 20*20мм	2
дуга 20*20мм	2
хомут краб Т (половинка)	8
болт м8	8
гайка м8	8
петля	2
кронштейн	1
крючок	1
саморез 4,2*16мм	12
саморез 5,5*25мм	14

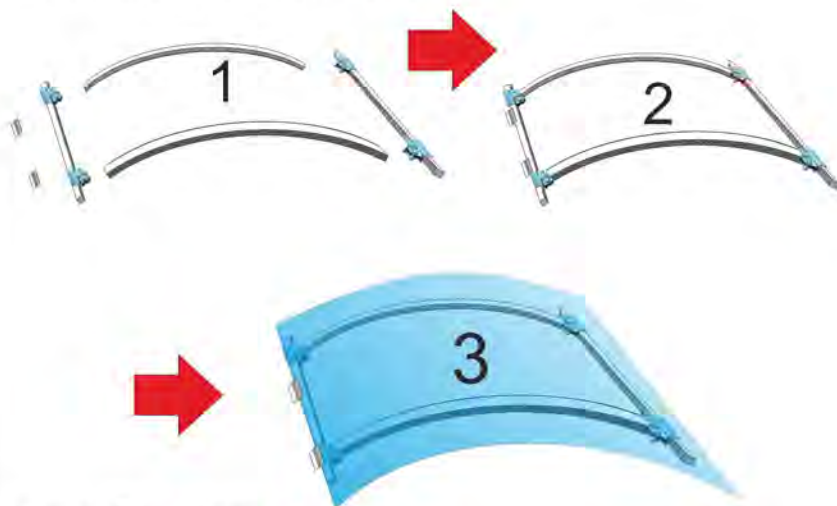
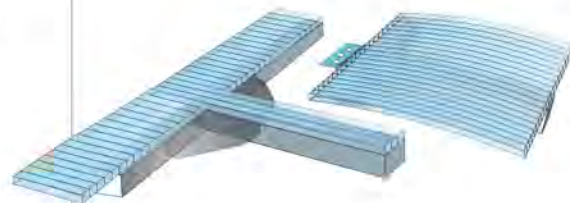
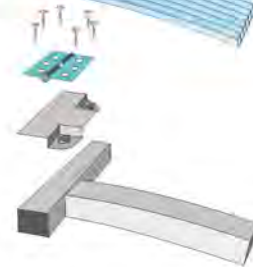
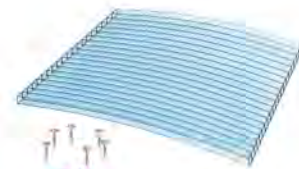
Общий вид крепления стеллажей Экострой. (Не в комплекте с теплицей)



ПОСМОТРЕТЬ АССОРТИМЕНТ ТЕПЛИЦ

www.garden-zoo.ru
info@garden-zoo.ru
8-(8412)-42-26-12

Garden ZOO
интернет - магазин